

Cappa d'aspirazione Ghost 120 Sopratop I Filotop



Cappe d'aspirazione

Codice: 2451 120



CARATTERISTICHE

AVVISO PULIZIA FILTRI

La funzione tiene sotto controllo le ore di funzionamento della cappa e segnala la necessità del lavaggio dei filtri per mantenere un'efficienza ottimale.

ILLUMINAZIONE LED

Particolare attenzione al risparmio energetico con i sistemi di illuminazione a LED, con consumi 10 volte più contenuti e una durata 10 volte superiore, volti a creare un adeguato comfort e sicurezza nella zona cottura.

SPEGNIMENTO TEMPORIZZATO

È possibile impostare lo spegnimento ritardato della cappa, prolungando l'aerazione dell'ambiente alla fine dell'utilizzo.

DETTAGLI

Colorazione

Nero

Materiale

Acciaio inox + vetro

Texture

Spazzolatura in linea

Altezza dal piano

300mm

Classe energetica	A
Dettagli sul tipo di prodotto	inserimento filotop
Dimensioni sul piano	1175x120mm
Filtri antigrasso	2 filtri antigrasso in alluminio anodizzato
Funzionamento	Aspirante (filtrante con filtri opzionali)
Ritagliare	1142x100 mm
Foro di estrazione dell'aria	ø 120/150 mm
Illuminazione	LED Strip lighting (9W - 4.200 kelvin)
Note:	Il motore può essere posizionato frontalmente, sul retro della cappa e in modalità remota con l'apposito kit opzionale.
Portata d'aria	800mc/h
Potenza motore	275W
Tipo di cappa	Cappa da tavolo
Tipo comandi	Touch Control
Velocità di aspirazione	4 velocità d'esercizio

Note:

I condotti di scarico dei fumi devono avere un diametro interno non inferiore a 120 mm

DATI TECNICI

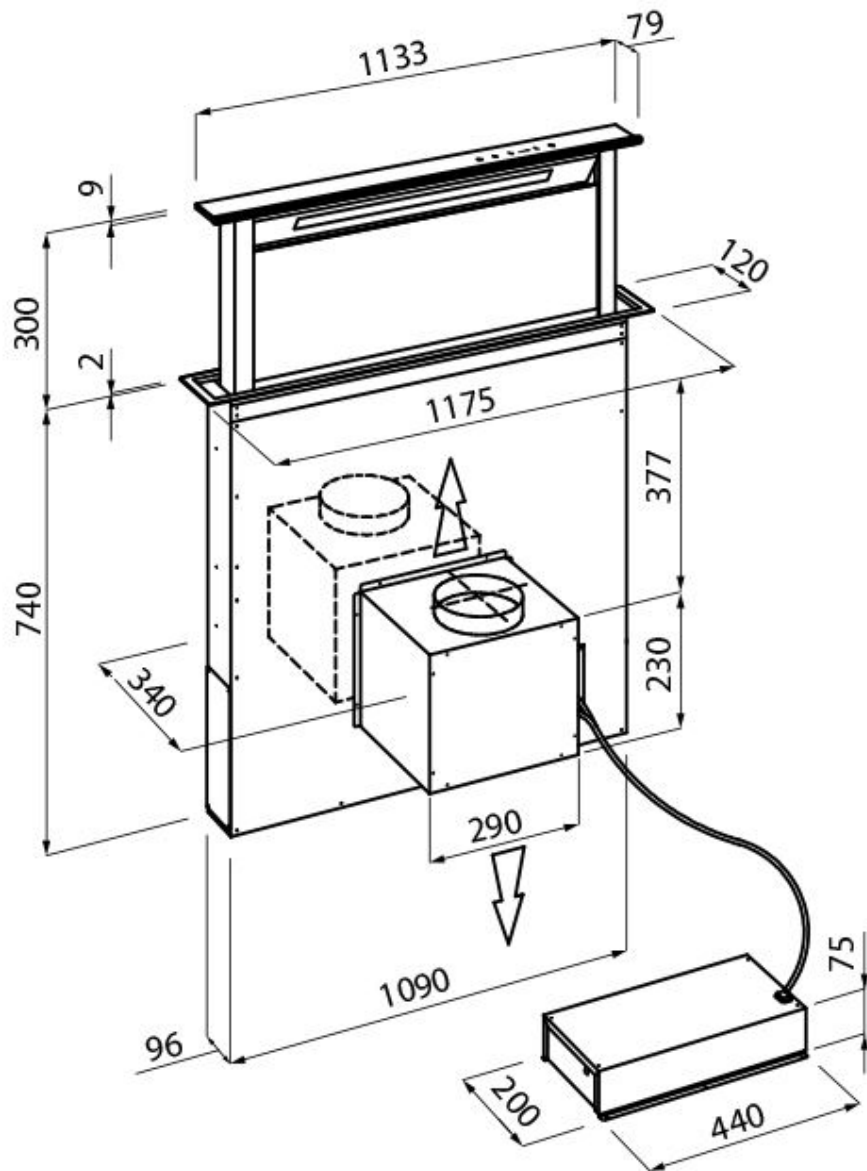

GALLERIA FOTOGRAFICA

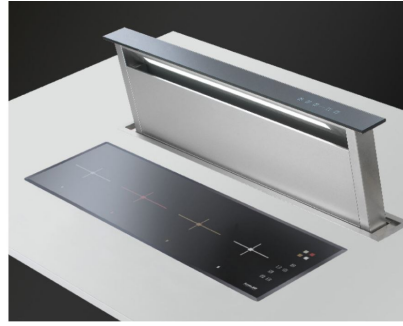
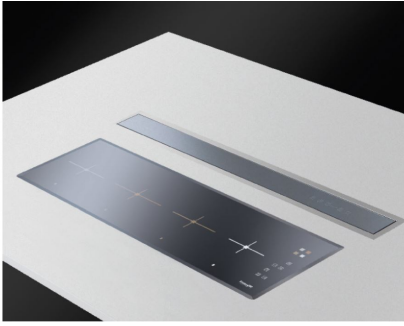

ACCESSORI OPZIONALI



Canalizzazione flex silenziente Ø 120
9700 602



Canalizzazione flex silenziente Ø 150
9700 603

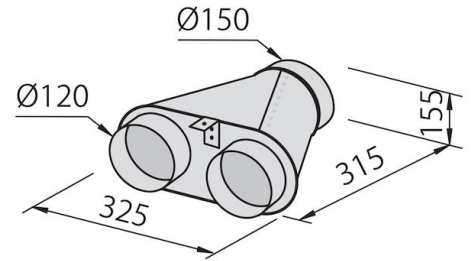

Collettore per 2 tubi
2523 000

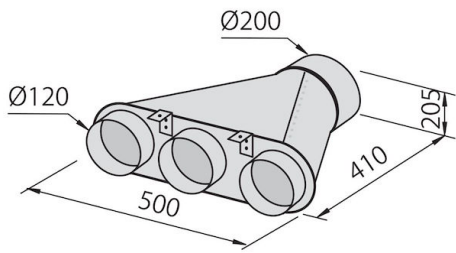

Collettore per 3 tubi
2524 000

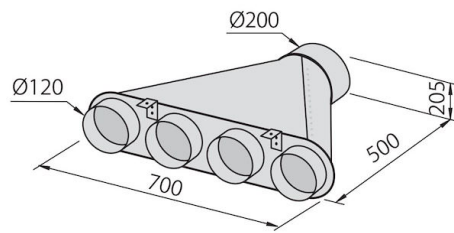

Collettore per 4 tubi
2525 000



Kit 2 filtri carbone
9700 460

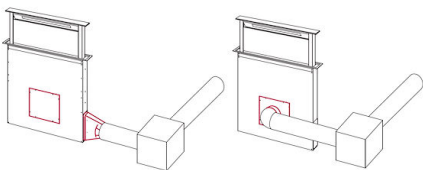

Kit instal. motore remoto
9700 459



Filtro carbone
9700 574